

# **USER MANUAL**

## **РУКОВОДСТВО ПОЛЬЗОВАТЕЛЯ**



**QUATTROCLIMA**

**CASSETTE/FLOOR&CEILING/DUCT AIR CONDITIONERS**  
**КАССЕТНЫЕ/НАПОЛЬНО-ПОТОЛОЧНЫЕ/**  
**КАНАЛЬНЫЕ СПЛИТ-СИСТЕМЫ**

**QV-I...(C)(D)(F)F/QN-I...UF**

## **СОДЕРЖАНИЕ**

1. Меры предосторожности .....	3
2. Вид панели управления .....	7
3. Пульт управления .....	8
4. Управление кондиционером .....	10
5. Подготовка к эксплуатации .....	13
6. Рекомендации по эксплуатации .....	14
7. Уход за кондиционером .....	15
8. Перед обращением в сервисный центр .....	17
9. Коды ошибок .....	20
10. Регламентное сервисное обслуживание .....	21
11. Дата производства оборудования .....	22
12. Место производства оборудования .....	23

**Уважаемый покупатель!**

**Мы выражаем вам благодарность за ваш выбор!**

**Надежность оборудования QUATTROCLIMA дает нам возможность гарантировать его высокое качество и безупречное функционирование на протяжении всего срока службы. Для беспрепятственного использования просим вас придерживаться правил эксплуатации, описанных в данной инструкции, и своевременно проводить регламентное обслуживание.**

**Данное руководство дает вам возможность ознакомиться с условиями и правилами использования данной техники для того, чтобы она прослужила вам долгие годы, не доставляя лишних хлопот.**

**Главный дизайнер климата QuattroClima  
Франческо Кватриччи**

## 1. МЕРЫ ПРЕДОСТОРОЖНОСТИ

Чтобы избежать получения травм и нанесения ущерба другим людям и имуществу, внимательно прочтите и соблюдайте следующие инструкции.

Данное оборудование не предназначено для использования маленькими детьми и людьми с ограниченной подвижностью, находящимися без надлежащего присмотра.

### При установке

- Монтаж, перемещение и ремонт данного оборудования должны проводиться специалистами, имеющими соответствующую подготовку и квалификацию, а также соответствующие лицензии и сертификаты для выполнения данных видов работ. Неправильное выполнение монтажа, демонтажа, перемещения и ремонта оборудования может привести к возгоранию, поражению электротокком, нанесению травмы или ущерба вследствие падения оборудования, утечки жидкости и т.п.
- Поверхность, на которую устанавливается и крепится оборудование, а также крепление оборудования должны быть рассчитаны на вес оборудования.
- Используйте силовые и сигнальные кабели необходимого сечения согласно спецификации оборудования, требованиям инструкции, а также государственным правилам и стандартам. Не используйте удлинители или промежуточные соединения в силовом кабеле. Не подключайте несколько единиц оборудования к одному источнику питания. Не модернизируйте силовую кабель. Если произошло повреждение силового кабеля или вилки, необходимо обратиться в сервисную службу для замены.
- Предохранитель или автомат токовой защиты должен соответствовать мощности оборудования. Оборудование должно иметь надежное заземление. Неправильное заземление может привести к поражению электрическим током. Источник питания должен иметь защиту от утечки тока. Отсутствие защиты от утечки тока может привести к поражению электротокком.
- Не включайте питание до завершения работ по монтажу. Не устанавливайте и не используйте оборудование в помещениях с потенциально взрывоопасной атмосферой. Применение или хранение горючих материалов, жидкостей или газов возле оборудования может привести к возгоранию.
- При установке оборудования тщательно проветривайте помещение.

- Убедитесь в правильности установки и подсоединения дренажного трубопровода. Неправильное подсоединение может привести к протечке и нанесению ущерба имуществу.
- Не устанавливайте оборудование над компьютерами, оргтехникой и другим электрооборудованием. В случае протечки конденсата это оборудование может выйти из строя.

### Во время эксплуатации

- Перед включением проверьте правильность установки воздушного фильтра. Если оборудование не эксплуатировалось длительное время, рекомендуется перед началом эксплуатации почистить фильтр.
- Не включайте и не выключайте оборудование посредством включения или выключения вилки из розетки. Используйте для этого кнопку включения и выключения пульта дистанционного управления.
- Не тяните за силовую кабель при отключении вилки из розетки. Это может привести к повреждению кабеля, короткому замыканию или поражению электротокком.
- Не используйте оборудование не по назначению. Данное оборудование не предназначено для хранения точных измерительных приборов, продуктов питания или предметов искусства, содержания животных или растений, т.к. это может привести к их порче.
- Не стойте под струей холодного воздуха. Это может повредить вашему здоровью. Берегите домашних животных и растения от длительного воздействия воздушного потока, так как это вредно для их здоровья.
- Не суйте руки и другие части тела, а также посторонние предметы в отверстия для забора и подачи воздуха. Лопастей вентилятора вращаются с большой скоростью, и попавший в них предмет может нанести травму или вывести из строя оборудование. Внимательно присматривайте за маленькими детьми и следите, чтобы они не играли рядом с оборудованием.
- При появлении каких-либо признаков неисправности (запах гари, повышенный шум и т.п.) сразу же выключите оборудование и отключите от источника питания. Использование оборудования с признаками неисправности может привести к возгоранию, поломке и т.п. При появлении признаков неисправности необходимо обратиться в сервисный центр.

- Не эксплуатируйте оборудование длительное время в условиях высокой влажности. При работе оборудования в таких условиях существует вероятность образования избыточного количества конденсата, который может протечь и нанести ущерб имуществу.
- При использовании оборудования в одном помещении с печкой или другими нагревательными приборами проветривайте помещение и не направляйте воздушный поток прямо на них.
- Не устанавливайте компьютеры, оргтехнику и другие электроприборы непосредственно под оборудованием. В случае протечки конденсата эти электроприборы могут выйти из строя.
- Если оборудование не предполагается использовать в течение длительного времени, отсоедините вилку кабеля электропитания от розетки или выключите автомат токовой защиты, а также вытащите батарейки из беспроводного пульта управления.
- Не подвергайте оборудование и пульт управления воздействию влаги или жидкости.

## При обслуживании

- Не прикасайтесь к выключателям мокрыми руками. Это может привести к поражению электротоком.
- Перед чисткой или обслуживанием отключите оборудование от источника питания.
- При уходе за оборудованием вставляйте на устойчивую конструкцию, например, на складную лестницу.
- При замене воздушного фильтра не прикасайтесь к металлическим частям внутри оборудования. Это может привести к травме.
- Не мойте оборудование водой, агрессивными или абразивными чистящими средствами. Вода может попасть внутрь и повредить изоляцию, что может повлечь за собой поражение электрическим током. Агрессивные или абразивные чистящие средства могут повредить оборудование.
- Ни в коем случае не заряжайте батарейки и не бросайте их в огонь.
- При замене элементов питания заменяйте старые батарейки на новые того же типа. Использование старой батарейки вместе с новой может вызвать генерирование тепла, утечку жидкости или взрыв батарейки.

- В случае попадания жидкости из батарейки на кожу, в глаза или одежду, тщательно промойте их в чистой воде и обратитесь к врачу.

## Перед началом работы

Перед началом работы установки внимательно прочитайте инструкцию. Строго придерживайтесь описания выполняемых операций. Нарушение технологии может повлечь за собой травмы для вас или окружающих, а также повреждение оборудования.

## Проверка перед пуском

- Проверьте надежность заземления.
- Проверьте, что фильтр установлен правильно.
- Перед пуском после долгого перерыва в работе очистите фильтр (см. инструкцию по эксплуатации).
- Убедитесь, что ничего не препятствует входящему и исходящему воздушным потокам.

## Оптимальная работа

Обратите внимание на следующие моменты для обеспечения нормальной работы:

- прямой исходящий воздушный поток должен быть направлен в сторону от людей, находящихся в помещении;
- установленная температура соответствует обеспечению комфортных условий. Не рекомендуется устанавливать слишком низкую температуру;
- избегайте нагрева помещения солнечными лучами, закройте окно на время работы оборудования в режиме охлаждения;
- открытые окна и двери могут снизить эффективность охлаждения, закройте их;
- используйте пульт управления для установки желаемого времени работы;
- не закрывайте отверстия в оборудовании, предназначенные для забора и подачи воздуха;
- не препятствуйте прямому воздушному потоку. Кондиционер может выключиться раньше, чем охладит все помещение;
- регулярно чистите фильтры. Загрязненные фильтры ведут к снижению эффективности работы оборудования.

## Правила электробезопасности

- Все подключения должны проводиться квалифицированным персоналом.
- Подключения должны проводиться с соблюдением всех правил безопасности.
- Главный автомат токовой защиты должен быть оборудован устройством контроля утечки тока и автоматом токовой защиты.
- Характеристики электропитания должны соответствовать требованиям спецификации для данного оборудования.

### Запомните!

- Оборудование предназначено для использования в следующих условиях: в режиме охлаждения может использоваться в диапазоне температур от +17 до +43 °C наружного воздуха; в режиме обогрева — в диапазоне от -7 до +24 °C наружного воздуха. Использование оборудования при других температурных параметрах может привести к поломке и выходу оборудования из строя.
- **Внимание!** Внутренний блок кондиционера не предназначен для работы в помещениях, в которых уровень относительной влажности равен или превышает 80%! Перед установкой убедитесь, что уровень относительной влажности помещения не превышает 80%. Во время использования при повышении уровня относительной влажности до 80% или более немедленно отключите оборудование от электрической сети, так как повышенная влажность может вызвать поломку оборудования или удар током!
- Не включайте оборудование если заземление отключено.
- Не используйте оборудование с поврежденными электропроводами.
- При обнаружении повреждений немедленно замените провод.
- Производитель устанавливает официальный срок службы оборудования 7 лет при условии соблюдения правил монтажа и эксплуатации оборудования.

**Перед первым пуском подайте питание за 12 часов до пуска для прогрева оборудования.**

## Перед началом работы

- Удостоверьтесь в правильности электрического напряжения в сети. Слишком высокое напряжение может привести к выходу из строя электронной платы, слишком низкое — к поломке компрессора и вентиляторов.
- Помните, что открытые двери и окна, а также прямой солнечный свет сильно уменьшают эффективность охлаждения. Всегда при использовании кондиционера закрывайте и завешивайте окна и двери.
- Если из кондиционера пошел дым или при работе стали появляться подозрительные звуки, немедленно отключите питание кондиционера и позвоните в ближайший сервисный центр.
- Никогда не тяните за провод электропитания. Это может привести к поражению электрическим током.
- Не закрывайте отверстия в оборудовании, предназначенные для забора и выхода воздуха. Не сушите одежду рядом с кондиционером. Кондиционер может выключиться раньше, чем охладит помещение, если выход для воздуха закрыт какими-нибудь предметами.
- Не пользуйтесь газовой лампой, горелкой или газовой плитой на расстоянии ближе 1 м от оборудования.
- Никогда не перекусывайте и не перерезайте питающий кабель. Это может привести к поражению электрическим током.
- Будьте внимательны! Кондиционер оборудован системой защиты компрессора, которая не даст компрессору запуститься ранее, чем через три минуты после последней остановки. Не надо после отключения кондиционера сразу же включать его снова. Это может вызвать поломку компрессора.
- Кондиционер является сложным оборудованием. Никогда не пытайтесь отремонтировать его самостоятельно. Обратитесь в ближайший сервисный центр.
- Будьте внимательны. Если каким-либо образом будет поврежден кабель питания или сигнальная линия, немедленно отключите кондиционер и обратитесь в ближайший сервисный центр для замены кабеля. Не используйте кондиционер до устранения повреждений, это может привести к удару электротоком.
- Никогда не засовывайте пальцы или любые предметы в отверстие для выхода воздуха. Это может вызвать травму и поломку кондиционера.

- Не направляйте воздушный поток на людей. Это может вызвать простуду.
- Не мойте кондиционер водой. Это может вызвать поломку или удар электрическим током.
- Производите регулировку горизонтальных жалюзи только с пульта управления кондиционером. Регулировку вертикальных жалюзи (при их наличии) производите только при отключенном оборудовании.
- Не направляйте воздушный поток на животных или растения.
- Не охлаждайте с помощью кондиционера еду и напитки.
- Не устанавливайте оборудование рядом с сильным источником тепла.

## Принцип работы кондиционера в режиме ожидания

Работа кондиционера в режиме охлаждения основана на переносе тепла из помещения на улицу. Соответственно, производительность кондиционера может увеличиваться или уменьшаться с увеличением или уменьшением температуры воздуха снаружи. При отрицательных температурах наружного воздуха производительность кондиционера очень сильно падает. Используйте опцию «Зимний комплект», если кондиционер будет часто работать на охлаждение при низких температурах.

## Функция защиты от обмерзания

При работе в режиме охлаждения, если температура внутреннего теплообменника опускается ниже 0 °С, микропроцессор кондиционера отключит компрессор кондиционера. Данная функция поможет защитить кондиционер от повреждений и поломок в случае недостатка газа в системе.

## Принцип работы кондиционера в режиме обогрева

Работа кондиционера в режиме обогрева основана на переносе тепла с улицы в помещение. Соответственно, производительность кондиционера может увеличиваться или уменьшаться с увеличением или уменьшением температуры на улице. При низких температурах наружного воздуха использование кондиционера в режиме обогрева экономически невыгодно, используйте другие способы обогрева, например, масляный обогреватель.

Для предотвращения подачи холодного воздуха в помещение кондиционер имеет специальную программу. После включения кондиционера в режиме обогрева вентилятор внутреннего блока не включается до тех пор, пока температура теплообменника внутреннего блока не поднимется до определенного значения.

## Принцип работы системы оттаивания в режиме обогрева

При работе кондиционера в режиме обогрева при отрицательных температурах наружного воздуха кондиционер может автоматически останавливаться для оттаивания теплообменника наружного блока. При этом останавливаются вентиляторы наружного и внутреннего блоков, мигает индикатор на внутреннем блоке, а из наружного блока может выходить пар и капать вода. Это не является неисправностью, после оттаивания кондиционер автоматически включится в работу.

## Авторестарт

Кондиционер оборудован функцией авторестарта. Это значит, что после пропадания электропитания, в тот момент, когда электропитание появится снова, кондиционер включится автоматически в том же режиме работы, в котором он работал до пропадания электропитания.

Функция авторестарта активна только при работе с инфракрасным беспроводным пультом управления. При работе с проводным пультом управления может потребоваться однократное включение внутреннего блока от беспроводного пульта управления для включения функции.

## 2. ВИД ПАНЕЛИ УПРАВЛЕНИЯ

### Панель управления кассетного внутреннего блока

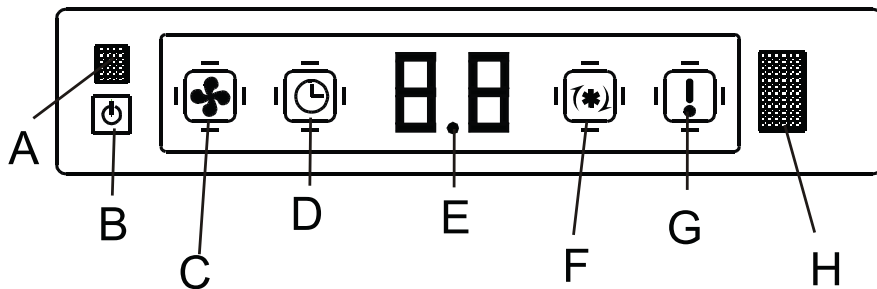

- A - звуковой излучатель
- B - кнопка ручного запуска
- C - индикатор работы
- D - индикатор таймера
- E - индикатор температуры
- F - индикатор разморозка/преднагрев
- G - индикатор Alarm
- H - фотоприемник

### Панель управления каналного внутреннего блока

Дисплей панели

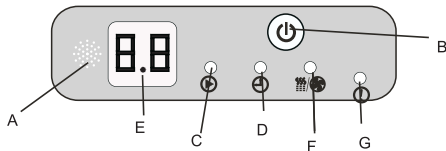

- A - фотоприемник
- B - кнопка ручного запуска
- C - индикатор работы
- D - индикатор таймера
- E - индикатор температуры
- F - индикатор разморозка/преднагрев
- G - индикатор Alarm

### Панель управления напольно-потолочного внутреннего блока

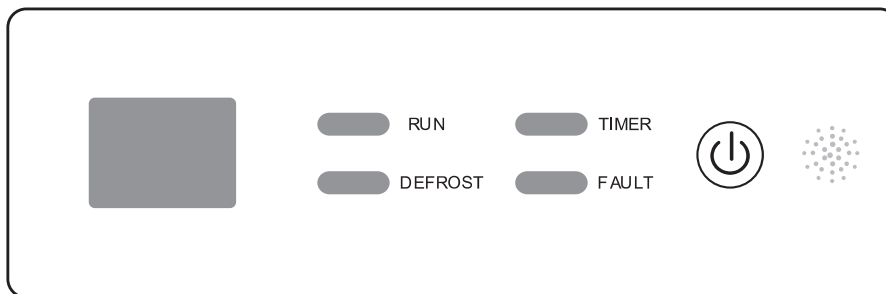

### 3. ПУЛЬТ УПРАВЛЕНИЯ

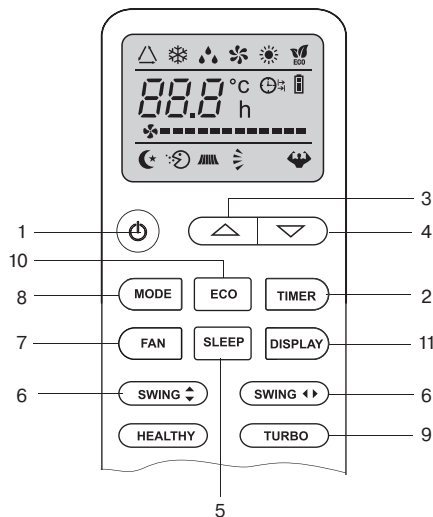

1. Кнопка запуска кондиционера

При нажатии этой кнопки кондиционер включается. При повторном нажатии выключается.

2. Кнопка TIMER

Кнопка предназначена для настройки режима работы таймера. ON — режим задания времени включения кондиционера, OFF — режим задания времени выключения кондиционера.

3. Кнопка увеличения значения температуры или времени

4. Кнопка уменьшения значения температуры или времени

Кнопки предназначены для изменения значения температуры/времени.

5. Кнопка SLEEP

Кнопка используется для включения или отключения ночного режима работы оборудования.

6. Кнопка SWING

Кнопка используется для включения или выключения покачивания жалюзи.

7. Кнопка FAN SPEED

Кнопка используется для выбора скорости вентилятора внутреннего блока. Скорость выбирается по следующему алгоритму: Авто — Низкая — Средняя — Высокая и снова Авто.

8. Кнопка MODE

Кнопка предназначена для выбора режима работы кондиционера. Режим работы выбирается по следующему алгоритму: Авто — Охлаждение — Осушение — Обогрев — Вентиляция и снова Авто.



#### 9. Кнопка SUPER

Кнопка предназначена для запуска кондиционера в особом интенсивном режиме работы. Минимальная температура охлаждения автоматически задается в 16 °С , максимальная температура обогрева автоматически задается в 31 °С .

#### 10. Кнопка ECO

При нажатии кнопки кондиционер переходит в экономичный режим работы: заданная температура автоматически увеличивается (в режиме охлаждения) или уменьшается (в режиме обогрева) на 2 °С .

#### 11. Кнопка DISPLAY

Долгое нажатие на кнопку включает или отключает подсветку дисплея пульта управления.

#### 12. Кнопка HEALTHY

Не задействована в данной серии оборудования (опция). Кнопка включает или выключает ионизатор или плазменный фильтр.

#### 13. Кнопка 3D

Не задействована в данной серии оборудования (опция). Кнопка включает одновременное покачивание вертикальных и горизонтальных жалюзи.

#### 14. Кнопка CLOCK

При нажатии этой кнопки настраивается время на пульте управления. При нажатии кнопки значение времени начинает мигать, и его можно изменить стрелками 3 и 4.

## 4. УПРАВЛЕНИЕ КОНДИЦИОНЕРОМ

### Запуск кондиционера

Для включения кондиционера нажмите кнопку включения/выключения на пульте дистанционного управления.

### Выбор режима работы

Для выбора режима работы нажимайте кнопку [MODE]. Режим работы меняется при каждом нажатии кнопки в такой последовательности:

AUTO (Автоматический) > COOL (Охлаждение) > DRY (Осушение) > HEAT (Обогрев) > FAN ONLY (Вентиляция)

### Работа в режиме охлаждения/обогрева

1. Чтобы выбрать работу в режиме «Охлаждение» или «Обогрев», нажимайте кнопку [MODE].
2. С помощью кнопок [▼] и [▲] установите желаемую температуру в помещении в диапазоне от +17 до +30 °С.
3. Выберите режим работы вентилятора с помощью кнопки [FAN SPEED].

### Работа в режиме осушения

1. Нажмите кнопку [MODE] для выбора режима «Осушение».
2. С помощью кнопок [▼] и [▲] установите желаемую температуру в помещении в диапазоне от +17 до +30 °С.

#### **Примечание**

*В режиме «Осушение» скорость работы вентилятора устанавливается на AUTO (автоматическую).*

### Работа в режиме вентиляции

1. Нажмите кнопку [MODE] для выбора режима «Вентиляция».
2. Выберите скорость работы вентилятора с помощью кнопки [FAN SPEED].

#### **Примечание**

*В режиме «Вентиляция» настройка температуры невозможна.*

### Режим AUTO

1. Чтобы выбрать работу в режиме «Авто», нажимайте кнопку [MODE].
2. С помощью кнопок [▼] и [▲] установите желаемую температуру в помещении в диапазоне от +17 до +30 °С.

#### **Примечание**

*В режиме «Авто» выбор скорости работы вентилятора осуществляется кондиционером.*

### Выбор скорости работы вентилятора

Чтобы настроить скорость работы вентилятора, нажимайте кнопку [FAN SPEED]. При каждом нажатии кнопки установка скорости будет меняться следующим образом: AUTO (Автоматический) > (Низкая) > (Средняя) > (Высокая).

#### **Примечания**

- При выборе уставки «Auto» скорость работы вентилятора будет определяться кондиционером в соответствии с другими настройками.
- В режиме «Вентиляция» настройка температуры недоступна.

## Настройка температуры

Для установки температуры используются кнопки [▼] и [▲]. Настройка температуры недоступна в режиме «Вентиляция».

## Настройка таймера

1. Нажмите кнопку [TIMER] для установки времени включения кондиционера, если кондиционер выключен, и установки времени выключения, если кондиционер включен. Повторное нажатие отменяет настройку.
2. Задайте нужное время, нажимая на кнопку [TIMER ON]. Каждое нажатие на кнопку меняет показания на 10 минут.
3. Цифры снова начнут гореть постоянно, некоторое время будет мигать индикатор передачи данных. После завершения изменения настроек внутренний блок кондиционера издаст подтверждающий звук, на панели загорится значок работы по таймеру. Настройки вступят в действие.
4. Чтобы отменить установку таймера, нажимайте кнопки до тех пор, пока на них не появится показатель 0.0.
5. Чтобы изменить настройки таймера, нажмите кнопку [TIMER], а дальше выполните шаги с 1 по 3.

### Примечания:

- Таймер предполагает настройку в пределах суток.
- Настройка таймера не работает, если таймер включения и таймер выключения настроены на одно время.

## Настройка воздушного потока

Воздушный поток, исходящий от кондиционера, можно направлять выше или ниже. Горизонтальное направление воздушного потока устанавливается с помощью кнопки [SWING]. Нажимайте на кнопку [SWING] до тех пор, пока жалюзи не будут направлены в нужную сторону.

### Ручное управление

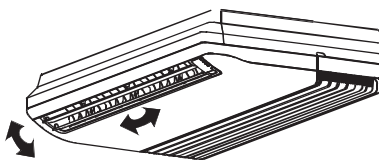

### Режим охлаждения

Жалюзи направлены горизонтально.

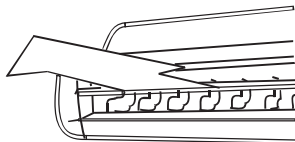

### Режим обогрева

Жалюзи направлены вертикально (вниз).

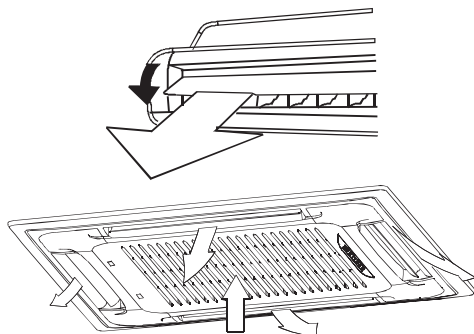

**Примечание**

В канальном кондиционере функция «SWING» не предусмотрена из-за конструктивных особенностей кондиционера.

**Рекомендуем:**

- В режиме «Охлаждение» поток воздуха рекомендуется направлять в максимально горизонтальном направлении, чтобы прохладный воздух равномерно распределялся по помещению.

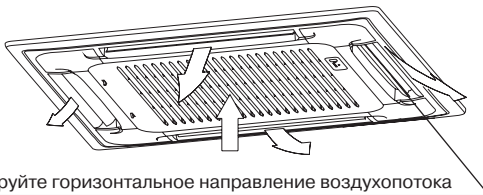

Отрегулируйте горизонтальное направление воздухопотока

- В режиме «Обогрев» поток воздуха лучше направлять в сторону пола, чтобы теплый воздух, поднимаясь к потолку, успевал максимально прогреть помещение.

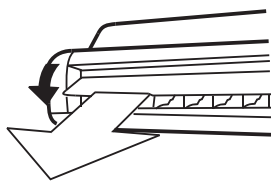

**Настройка вертикального направления воздушного потока**

Вручную настройте положение вертикальной жалюзиной створки воздуховыпускного отверстия в желаемом направлении.

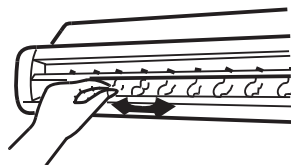

## 5. ПОДГОТОВКА К ЭКСПЛУАТАЦИИ

**Перед запуском кондиционера проверьте следующее:**

1. Провод заземления подключен правильно и надежно?
2. Хорошо ли установлен фильтр?
3. Никакие предметы не перекрывают отверстия для воздуха?

### **Включение питания**

Вставьте вилку питания в розетку и/или включите автомат токовой защиты.

#### ***Предупреждение***

*Убедитесь, что на вилке нет грязи, и вставьте вилку в розетку до упора.*

### **Пульт дистанционного управления**

Установите элементы питания в пульт управления.

На дисплее будут отображаться все элементы и индикаторы. Через две секунды пульт перейдет в режим первоначальной настройки.

Напротив надписи HEAT (обогрев) или COOL (охлаждение) будет мигать стрелка.

Если стрелка мигает напротив надписи HEAT, то при нажатии любой кнопки пульта управления будет настроен на работу в режиме обогрева и охлаждения.

Если стрелка мигает напротив надписи COOL, то при нажатии любой кнопки пульта управления будет настроен на работу только в режиме охлаждения.

Если в течении 10 секунд кнопки не нажимались, то пульт будет настроен на работу в режиме обогрева и охлаждения.

### **Настройка часов**

Пульт ДУ отображает показания часов вне зависимости от того, включен или нет кондиционер. При первом включении питания часы будут показывать 00:00, и цифры будут мигать.

1. С помощью кнопок CLOCK [▼] и [▲] установите правильное время. При каждом нажатии одной из кнопок показания меняются на 1 минуту. Если удерживать кнопку нажатой, показания будут меняться с шагом в 30 минут.
2. После завершения настройки нажмите кнопку [CLOCK]. Показания перестанут мигать и часы начнут работать.
3. Чтобы изменить показания часов, нажмите кнопку [CLOCK]. Следуйте шагам 1 и 2 для установки точного времени.

#### ***Примечание***

*Статическое электричество или другие неблагоприятные причины (например, скачок напряжения) могут привести к сбросу показаний часов. При возобновлении работы будет необходимо снова выставить время.*

## 6. РЕКОМЕНДАЦИИ ПО ЭКСПЛУАТАЦИИ

**Для оптимальной эксплуатации кондиционера обратите внимание на следующее:**

- Установите запланированное время работы с помощью таймера.
- Установите приемлемую температуру для создания комфортных условий. Не устанавливайте слишком высокую или слишком низкую температуру.
- При работе в режиме «Охлаждение» ограничьте попадание в помещение солнечного света. Прямые солнечные лучи нагревают помещение. Для увеличения эффективности кондиционирования рекомендуем опускать шторы или жалюзи.
- Открытые окна и двери влекут за собой падение производительности кондиционера. Держите двери и окна закрытыми во время работы кондиционера.
- Загрязненный фильтр влияет на эффективность работы кондиционера. Регулярно чистите фильтр.
- Вы можете сэкономить примерно 10% электроэнергии, если установите температуру в режиме «Охлаждение» на 1 °C выше, а в режиме «Обогрев» на 2 °C ниже желаемой температуры.

### **Если вы долго не будете пользоваться кондиционером**

**Перед тем, как на длительное время отключить кондиционер:**

1. Включите кондиционер на 3–4 часа в режиме «Вентиляция», чтобы проветрить внутренние части кондиционера от влаги.
2. После отключения кондиционера с помощью кнопки включения/выключения на пульте дистанционного управления выключите автоматический выключатель и/или выньте вилку силового кабеля из розетки.
3. Выньте батарейки из пульта дистанционного управления.

**Перед тем, как включить кондиционер после длительного перерыва:**

- Тщательно очистите фильтр и поставьте его на место.
- Убедитесь, что отверстия для забора и выпуска воздуха ничем не перекрыты.
- Проверьте правильность подключения заземления.

## 7. УХОД ЗА КОНДИЦИОНЕРОМ

Перед тем, как проводить работы по уходу за кондиционером, выключите его с помощью кнопки включения/выключения на пульте дистанционного управления и выключите автоматический выключатель и/или выньте вилку силового кабеля из розетки.

### Очистка внутреннего блока

1. Протрите внутренний блок сухой тряпкой.
2. Если внутренний блок очень загрязнен, протрите его влажной тряпкой, смоченной в растворе мягкого моющего средства, разведенного в чуть теплой воде.
3. Панель внутреннего блока можно снять, очистить и вытереть после очистки сухой тряпкой.

### Очистка воздушного фильтра

Если фильтр забит пылью или другими инородными веществами, это повлияет на охлаждение или нагрев, а также велика вероятность того, что поток воздуха, создаваемый кондиционером, будет с неприятным запахом. Поэтому чистку фильтра следует проводить довольно часто, как минимум один раз в две недели.

1. Откройте решетку воздухозаборного отверстия, как показано на рисунке

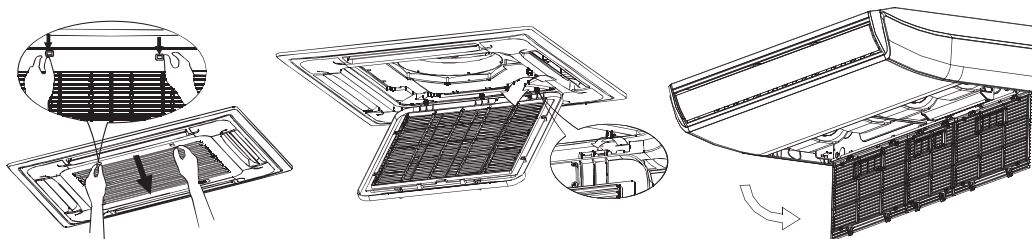

или отверните винты на воздухозаборной решетке.

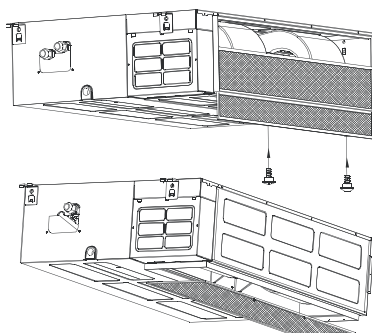

2. Смойте грязь с сетки фильтра с помощью мягкого моющего средства, тряпки и воды до тех пор, пока вы визуально не увидите не одной пылинки.

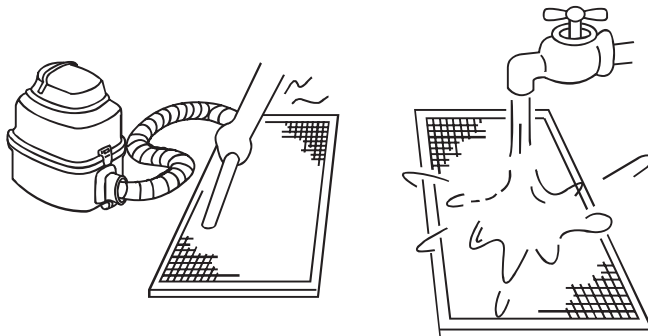

3. Установите на место в обратной последовательности сетку фильтра и воздухозаборную решетку.

## Наружный блок

В зависимости от конкретных условий, после использования кондиционера в течении сезона, эффективность его работы может снизиться вследствие скопления грязи и пыли на ребрении теплообменника наружного блока. Для поддержания производительности Вашего кондиционера на требуемом уровне настоятельно рекомендуется периодически проводить сервисное обслуживание авторизованными специалистами.

**Помните!** Сильное загрязнение наружного блока может повлечь за собой выход из строя дорогостоящих деталей кондиционера!



## 8. ПЕРЕД ОБРАЩЕНИЕМ В СЕРВИСНЫЙ ЦЕНТР

**В случае возникновения следующих ситуаций немедленно остановите работу кондиционера, отключите электропитание и обратитесь в сервисный центр.**

- Часто вспыхивает индикатор RUN или другой индикатор на панели индикации кондиционера и продолжает мигать после того, как Вы полностью отключили питание кондиционера (вынули штепсель из розетки) и через 5–10 секунд включили его снова.
- Часто перегорает предохранитель или срабатывает автоматический выключатель.
- Заливка по неосторожности кондиционера водой или попадание в кондиционер посторонних предметов.
- Не работает или производит необычные переключения пульт дистанционного управления.
- Другие необычные явления.

В случае возникновения следующих ситуаций устраняйте неисправности в соответствии с предлагаемыми способами. Если неисправность не устраняется, свяжитесь с дистрибьютером и сообщите ему об обнаруженных проблемах.

В случае появления на дисплее индикатора ошибки (символ E или D и цифровой код), сообщите код ошибки в ваш сервисный центр и отключите оборудование от сети. Не включайте оборудование до устранения неисправности.

Наименование неисправности	Причина	Что надо сделать
Кондиционер не запускается	Нет питания	Подождите возобновления питания
	Рубильник питания выключен	Включите рубильник
	Сгорел предохранитель	Замените предохранитель
	Неисправны батарейки	Замените батарейки
	Не наступило время запуска	Подождите или отмените первоначальную установку
Недостаточное охлаждение или обогрев, хотя воздух выдувается	Неправильно установлена температура	Установите правильную температуру
	3-минутная защита компрессора	Подождите
	Фильтр воздуха загрязнился	Очистите фильтр воздуха
	Загорожены отверстия для входа и выхода воздуха	Устраните препятствия
Невозможно изменить скорость вращения вентилятора	Открыты двери или окна	Закройте двери и окна
	Проверьте, отражается ли на дисплее режим «Авто»	При выборе режима работы «Авто» кондиционер изменяет скорость вращения вентилятора автоматически
Не отображается установка температуры	Проверьте, не отражается ли на дисплее режим «Осушение»	При выборе режима работы «Осушение» кондиционер изменяет скорость вращения вентилятора автоматически. Скорость вращения вентилятора можно выбрать только в режимах «Охлаждение», «Вентиляция» и «Обогрев»
	Проверьте, не установлен ли режим «Вентиляция»	Температуру нельзя устанавливать в режиме «Вентиляция»
Через некоторое время индикация исчезает	Проверьте, не закончилось ли время работы, запрограммированное таймером (когда на дисплее отображается OFF TIMER)	Кондиционер закончил работу, потому что истекло запрограммированное время его работы

Наименование неисправности	Причина	Что надо сделать
Через некоторое время исчезает дисплей ON TIMER	Проверьте, не началось ли время работы, запрограммированное таймером (когда на дисплее отображается ON TIMER)	При наступлении времени, запрограммированного для начала работы кондиционера, он запускается автоматически и соответствующий дисплей исчезает
Кнопки на пульте ДУ не работают		Нажмите кнопку [RESET]
		Замените батарейки (только в беспроводном пульте управления)

## Неисправности, не связанные с кондиционированием

Следующие ситуации являются нормальными и не свидетельствуют о поломке:

- **Защита компрессора**

После остановки компрессор не работает в течении 3 минут в целях защиты.

- **Предотвращение холодного воздухопотока**

В режиме «Обогрев» внутренний блок кондиционера не будет выдавать или будет выдавать слабый поток воздуха до тех пор, пока теплообменник внутреннего блока не достигнет установленной температуры в следующих трех состояниях (для предотвращения подачи холодного воздуха):

1. Режим «Обогрев» только что включился.
2. Режим «Оттаивание» кондиционера.
3. Эксплуатация при низкой температуре.

- **Оттаивание**

Когда температура наружного воздуха низкая, а влажность высокая, теплообменник наружного блока может обмерзнуть, что уменьшает мощность обогрева и может привести к поломке. В этом случае кондиционер остановит режим «Обогрев» и перейдет в автоматический режим оттаивания, по завершении режима оттаивания вернется в режим «Обогрев».

### Внимание

1. Вентиляторы внутреннего и наружного блоков останавливаются в режиме оттаивания.
2. Продолжительность оттаивания варьируется от 4 до 10 минут в зависимости от температуры наружного воздуха и условий обмерзания теплообменника.
3. Во время режима оттаивания от наружного блока может идти пар. Это нормальное явление.

- **От внутреннего блока исходит белый пар**

В режиме охлаждения при высокой влажности воздуха от внутреннего блока кондиционера может исходить пар из-за высокой влажности и разницы температур между воздухом в помещении и обработанным воздухом, который выходит из кондиционера. Также по завершении режима оттаивания кондиционер возвращается в режим «Обогрев»; образовавшаяся при оттаивании влага отводится в виде пара.

- **Очень сильный шум при эксплуатации**

При работе компрессора или когда он только что остановился, может быть слышно шипение из-за того, что течет или перестает течь хладагент. При работе кондиционера или когда он перестает ненадолго работать, может быть слышно потрескивание из-за естественной деформации пластмассовых компонентов в результате изменения температуры.

- **Из внутреннего блока выдувается пыль**

Когда кондиционер включают впервые после долгого простоя или сразу после очистки, из него может выдуться пыль, скопившаяся во внутреннем блоке.

- **Необычный запах ощущается в области выхода воздуха из внутреннего блока**

Это вызвано проникновением в кондиционер запахов помещения или сигаретного дыма.

- **Режимы «Охлаждение» и «Обогрев» переключаются на обдув**

Когда температура в помещении достигает заданного значения, кондиционер останавливает работу компрессора и переключается на обдув. Компрессор начнет охлаждать или обогревать после того, как температура в помещении поднимется или опустится на определенный градус.

- **Если вы выбираете режим «Охлаждение» в достаточно влажных условиях (относительная влажность выше 80%), на поверхности внутреннего блока может образовываться роса и капли**

В таком случае настройте вертикальный поток воздуха на положение максимальной вентиляции (т.е. близкое к нормальному положению в горизонтальном направлении) и выберите высокую скорость работы вентилятора (HIGH), чтобы исправить ситуацию с конденсацией влаги.

- **Режим «Обогрев»**

В режиме «Обогрев» тепловой насос кондиционера работает по принципу впитывания наружного тепла и передаче тепла в помещение. Когда температура наружного воздуха падает, производительность обогрева соответственно уменьшается, потому что уменьшается тепло, впитываемое снаружи (см. схему). В то же самое время разница температур в помещении и снаружи увеличивается, соответственно, увеличивается тепловая нагрузка. Если кондиционер не помогает достичь удовлетворительного уровня обогрева, рекомендуется в дополнение к имеющемуся кондиционеру использовать другое отопительное устройство.

Мощность нагрева

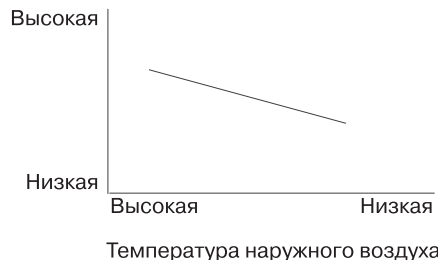

## 9. КОДЫ ОШИБОК

№	Ошибка	OPERATION LED1	TIMER LED2	DEF.FAN LED3	ALARM LED4	Цифровой дисплей
1	Датчик температуры воздуха внутреннего блока		Мигает			E1
2	Датчик температуры теплообменника внутреннего блока	Мигает				E2
3	Датчик температуры теплообменника наружного блока			Мигает		E3
4	Ошибка наружного блока			Мигает	Мигает	E4
5	Переполнение ванночки внутреннего блока (только для системы, оборудованной помпой и поплавком)				Мигает	EL или d3
6	Ошибка EEPROM	Мигает	Мигает			EE или Ed

## 10. РЕГЛАМЕНТНОЕ СЕРВИСНОЕ ОБСЛУЖИВАНИЕ

Каждый кондиционер (в данном случае сплит-система, состоящая из внутреннего и наружного блоков) нуждается в периодическом сервисном обслуживании. Указанное обслуживание может выполнить специально обученный персонал согласно данному регламенту.

***Внимание! Отсутствие периодического обслуживания может повлечь за собой нестабильную работу, поломку оборудования и отказ в гарантийном ремонте!***

Все работы по техническому обслуживанию должны проводиться квалифицированным персоналом!

### Регламент сервисного обслуживания

1. Чистка теплообменника внутреннего блока.
2. Очистка пластиковых частей внутреннего блока, очистка фильтров.
3. Чистка теплообменника наружного блока потоком воды высокого давления с помощью специального оборудования.
4. Проверка рабочего давления в системе, при необходимости дозаправка хладагентом.
5. Проверка рабочих токов системы.
6. Проверка и, при необходимости, подтяжка винтов электрических соединений.
7. Визуальная проверка состояния основной и дополнительных плат управления, при необходимости очистка от пыли и загрязнений (в том случае, если на оборудование установлены платы управления).

**Отметка о проведении работ по техническому обслуживанию ставиться в гарантийном талоне!**

Техническое обслуживание должно проводиться с регулярностью не реже 2 раз в год. Для оборудования, установленного в серверных комнатах и не имеющего блоков ротации и резервирования — не реже 4 раз в год.

## **11. ДАТА ПРОИЗВОДСТВА ОБОРУДОВАНИЯ**

Дата производства оборудования указана на каждой коробке с оборудованием отдельной наклейкой.

## **12. МЕСТО ПРОИЗВОДСТВА ОБОРУДОВАНИЯ**

Производитель: GD TCL INTELLIGENT HEATING & VENTILATING EQUIPMENT CO., LTD. Импортёр – ООО «ТРЕЙДКОН» (ИНН 7838058932), информация для связи: GD TCL INTELLIGENT HEATING & VENTILATING EQUIPMENT CO., LTD. №59 NANTOU ROAD WEST, NANTOU TOWN, ZHONGSHAN CITY, GUANGDONG PROVINCE, P.R.CHINA









Продажу, установку и сервисное обслуживание представленного  
в настоящей инструкции оборудования производит \_\_\_\_\_  
Тел. \_\_\_\_\_, факс \_\_\_\_\_, www. \_\_\_\_\_

Изготовитель оборудования оставляет за собой право вносить изменения  
в конструкцию, внешний вид, технические характеристики оборудования, а также  
соответствующую техническую документацию без предварительного уведомления.

[www.quattroclima.biz](http://www.quattroclima.biz)